

제12회 특성화고 창의아이디어경진대회

수상작



제12회 창의아이디어경진대회 수상작



대상

마스크 끈 길이 조절기

- 학교명 : 대진디자인고등학교
- 팀명 : Tempo
- 지도교사 : 한혜영
- 학생 : 박수빈, 배선주
- 분야 : 생활아이디어



작은 부품만으로 길이를 조절할 수 있도록 기존 마스크를 개량해 적은 단가로 최대의 밀착효과를 살린 제품

제12회 창의아이디어경진대회 수상작



금 상

꼬까티백

- 학교명 : 예일디자인고등학교
- 팀명 : 예디슨
- 지도교사 : 이지윤
- 학생 : 박소은, 서유진
- 분야 : 디자인



티백을 우려낼 때 음료가 식지 않도록 하고 다 우려낸 티백을 위생적으로 처리하도록 관광 상품화하여 디자인한 제품

제12회 창의아이디어경진대회 수상작



금 상

안전한 비상용 망치

- 학교명 : 대진디자인고등학교
- 팀명 : 복숭아녹차
- 지도교사 : 이현주
- 학생 : 엄규리, 강지호
- 분야 : 생활아이디어

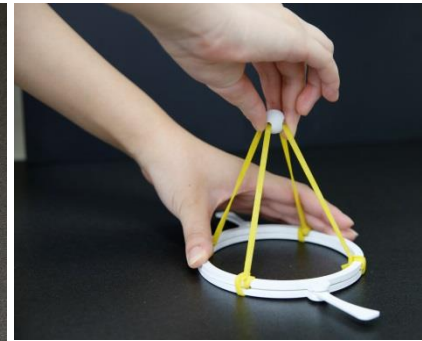
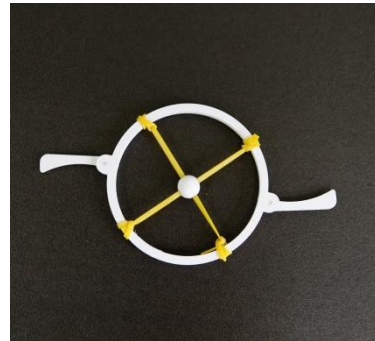

비상용 망치를 새총 원리를 이용한 탈출 도구로 대체하여 노약자가 손쉽게 휴대, 사용할 수 있도록 함.

제12회 창의아이디어경진대회 수상작



은상

에코라벨

- 학교명 : 동일여자상업고등학교
- 팀명 : 에(코)라벨
- 지도교사 : 홍보라
- 학생 : 남주연, 하정은
- 분야 : 디자인



손잡이 부분에 넛지(Nudge) 디자인을 하여 손쉽게 페트병의 라벨 제거를 할 수 있도록 돕는 에코라벨

제12회 창의아이디어경진대회 수상작



은 상

블루투스 방향유도 이어패드

- 학교명 : 송파공업고등학교
- 팀명 : 날좀보소
- 지도교사 : 김두현
- 학생 : 김찬희, 박재호
- 분야 : 기계



귀 양쪽의 사운드 센서를 통한 음성인식으로 사용자가 인지해야 하는 소리일 경우 좌우 방향의 모터가 방향을 유도

제12회 창의아이디어경진대회 수상작



은 상

화투 낱말카드

- 학교명 : 성동글로벌경영고등학교
- 팀명 : 성동글로벌특허청
- 지도교사 : 강소연
- 학생 : 이주아, 서찬희
- 분야 : 생활아이디어



노인의 더 쉬운 기초 한글 교육을 위해 고안된 교육용 한글 낱말 카드 및 보드게임

제12회 창의아이디어경진대회 수상작



동상

다용도 화장실 잠금장치

- 학교명 : 선일이비즈니스고등학교
- 팀명 : 비주얼 갑
- 지도교사 : 윤석준
- 학생 : 이바다, 홍윤지
- 분야 : 생활아이디어



화장실 잠금 장치에 소지품 보관이 가능한 공간과 걸이를 합친 다용도 잠금 장치

제12회 창의아이디어경진대회 수상작



동상

POP & COL

- 학교명 : 인덕공업고등학교
- 팀명 : 김빠진 사이다
- 지도교사 : 김준일
- 학생 : 김소현, 김주형
- 분야 : 생활아이디어

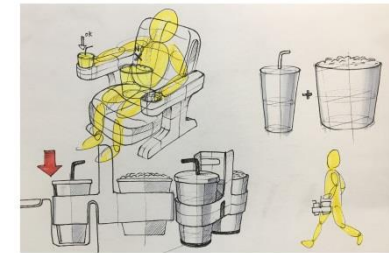

카페에서 흔히 사용하는 컵홀더 캐리어에 콜라와 팝콘을 결합하여 더욱 안정감 있고 편안하게 즐길 수 있도록 디자인

제12회 창의아이디어경진대회 수상작



동상

하프벨트

- 학교명 : 유한공업고등학교
- 팀명 : 부자현스러운팀
- 지도교사 : 남기호
- 학생 : 김부현, 김자현
- 분야 : 생활아이디어



기존 벨트의 절반의 길이로 제작되어 바지의 뒷 고리를 사용하지 않고 양 옆의 고리에 똑딱이로 고정하는 벨트

제12회 창의아이디어경진대회 수상작



동상

On The Sea(아동해양안전교육 패키지)

- 학교명 : 성동글로벌경영고등학교
- 팀명 : 예민한 A씨
- 지도교사 : 배효미
- 학생 : 서예진, 고민재
- 분야 : 디자인



아동의 눈높이에 맞게 개발되어 아트토이를 제작하는 놀이가 해양안전의식 함양이나 학습으로 이어지는 교육키트

제12회 창의아이디어경진대회 수상작



동상

양팔 빨래건조대

- 학교명 : 인덕공업고등학교
- 팀명 : 아상블라주
- 지도교사 : 김준일
- 학생 : 이용준, 안종규
- 분야 : 디자인



편리와 실용성을 담은 양팔 빨래건조대

제12회 창의아이디어경진대회 수상작



동상

다용도 지진방재모자

- 학교명 : 선린인터넷고등학교
- 팀명 : 만반잘부
- 지도교사 : 박미정
- 학생 : 김정연, 이하경
- 분야 : 생활아이디어



방재모자 및 구멍조끼로 형태 변환이 가능한 가방

제12회 창의아이디어경진대회 수상작



동상

헌혈통합관리시스템

- 학교명 : 강서공업고등학교
- 팀명 : 보글보글
- 지도교사 : 박보근
- 학생 : 김유석, 정지훈
- 분야 : IT



헌혈 증서를 관리, 기증할 수 있고, 기증 커뮤니티 운영, 헌혈 포인트를 통한 기프티콘 교환이 가능한 앱 구상

제12회 창의아이디어경진대회 수상작



동상

점자블록 옷걸이

- 학교명 : 미래산업과학고등학교
- 팀명 : 갓경영
- 지도교사 : 심원보
- 학생 : 정여진, 신정연
- 분야 : 생활아이디어

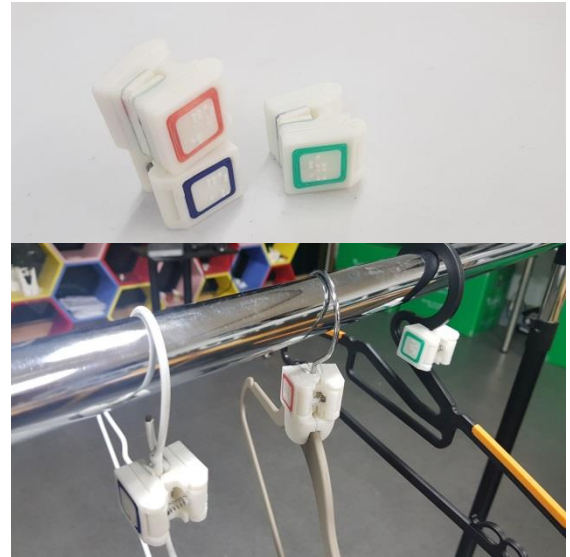

시각장애인들이 옷의 색깔을 구분할 수 있도록 색깔을 점자블록으로 표현한 '점자 블록 집게 옷걸이'

제12회 창의아이디어경진대회 수상작



동상

간편하게 즐기는 pick크닉

- 학교명 : 미림여자정보과학고등학교
- 팀명 : 허수(i)
- 지도교사 : 김지훈
- 학생 : 이수현, 허지은
- 분야 : 생활아이디어

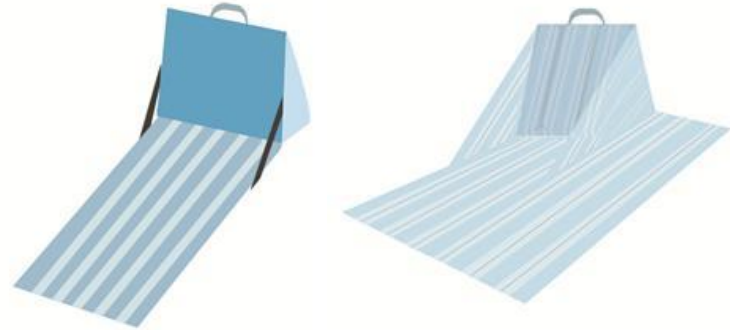

피크닉 매트와 보냉 백을 결합한 피크닉 패키지 상품

제12회 창의아이디어경진대회 수상작



동상

스마트폰 거북목 예방 모드

- 학교명 : 일신여자상업고등학교
- 팀명 : HIT
- 지도교사 : 현여리
- 학생 : 임지현, 김서란
- 분야 : IT

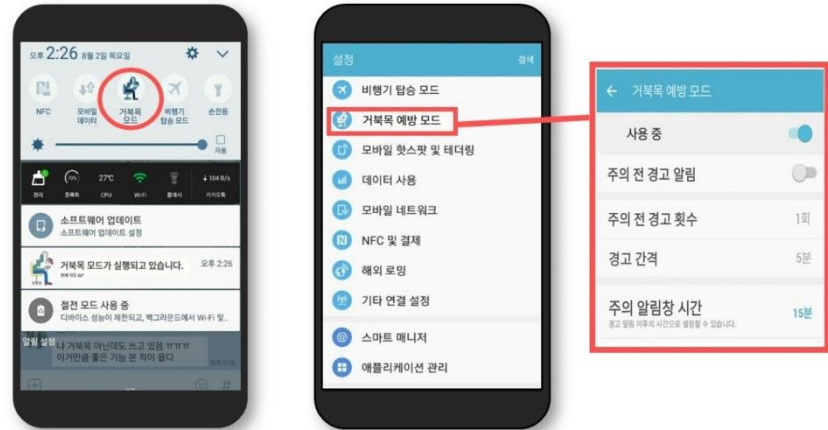

휴대전화에서 사용자의 자세가 거북목 자세임을 판단해 장시간 지속될 경우, 경고 및 주의 알림창이 뜨도록 함

제12회 창의아이디어경진대회 수상작



특별상

만능분무기

- 학교명 : 단국공업고등학교
- 팀명 : 단국공고3학년
- 지도교사 : 한승범
- 학생 : 김동제, 윤도원
- 분야 : 생활아이디어

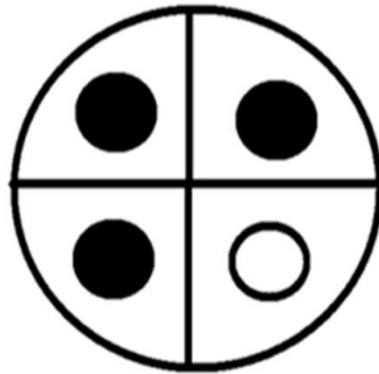

[정면 분사구]



[분무기 분사구 입체도]

분무기 통을 4분면으로 분할하여 네 가지 액체를 담고 발사하는 곳에 캡을 끼워 한 가지 액체만 나가도록 설계

제12회 창의아이디어경진대회 수상작



특별상

일체형 귀걸이

- 학교명 : 서서울생활과학고등학교
- 팀명 : LimJin
- 지도교사 : 김하진
- 학생 : 임정인, 진희선
- 분야 : 생활아이디어

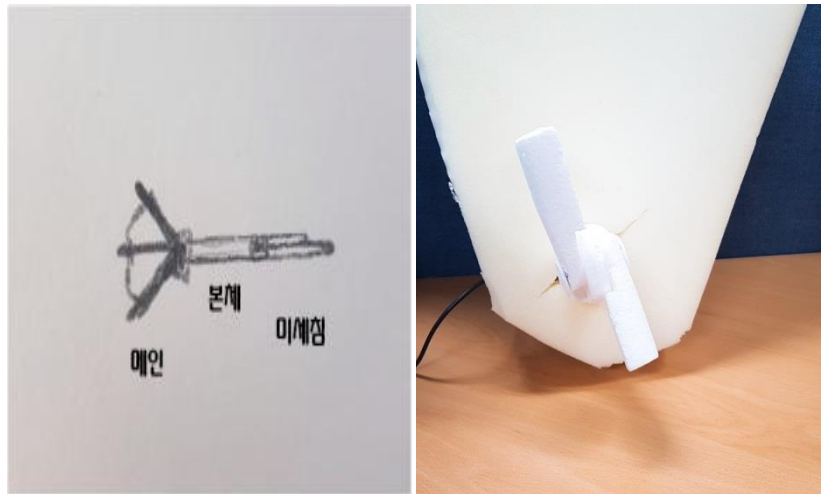

귀걸이의 클러치를 잃어버리거나 침부분이 휘지 않도록 침 부분을 미세침으로 양방향 조작가능하도록 개발

제12회 창의아이디어경진대회 수상작



특별상

태양전지를 이용한 벌레퇴치 쓰레기통

- 학교명 : 경기기계공업고등학교
- 팀명 : 오땅
- 지도교사 : 임한결
- 학생 : 이중엽, 김선유
- 분야 : 기계전기전자

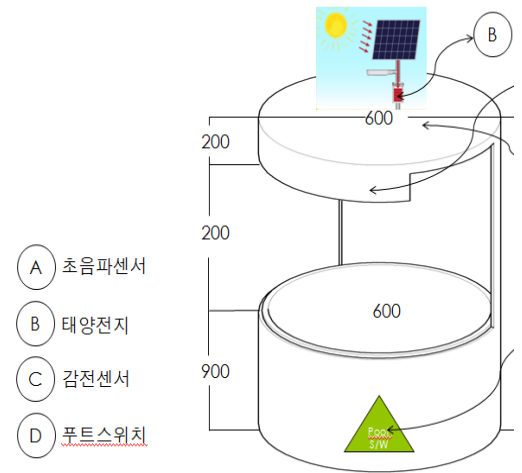

해충을 유인하는 초음파를 통해 유인된 해충이 벽에 닿으면 감전되어 쓰레기통 안으로 떨어지는 제품.

제12회 창의아이디어경진대회 수상작



특별상

캡 스트로우

- 학교명 : 해성국제컨벤션고등학교
- 팀명 : 미소 :)
- 지도교사 : 전찬호
- 학생 : 김미주, 김소현
- 분야 : 생활아이디어

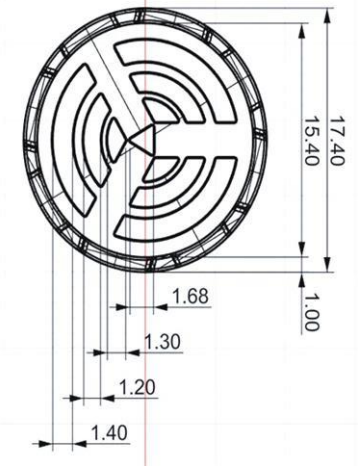

디톡스 워터를 마실 때 건조과일이 입에 들어오는 불편함을 개선하고자 빨대에 거름망 구조를 설계한 제품

제12회 창의아이디어경진대회 수상작



특별상

컵 좀 들어봤자리

- 학교명 : 서울디자인고등학교
- 팀명 : 하느리원하느
- 지도교사 : 윤한나
- 학생 : 양원희, 이하늘
- 분야 : 생활아이디어

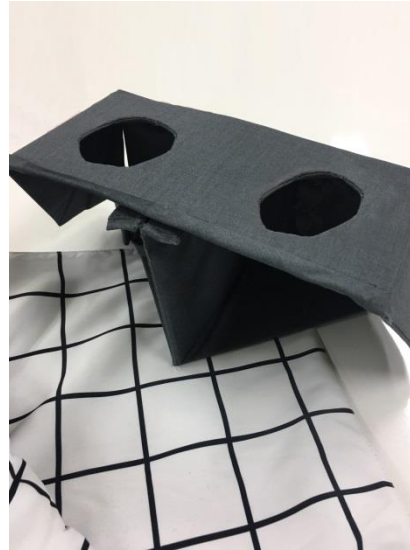

dot자리를 넣는 케이스에 컵홀더를 부착하여 dot자리에서도 쏟지 않고 안정적으로 음료 취수가 가능함.

제12회 창의아이디어경진대회 수상작

특별상

시각 장애인 및 색맹이나 색약을 위한 Tag(점자 Tag)

- 학교명 : 선린인터넷고등학교
- 팀명 : CBA
- 지도교사 : 신정민
- 학생 : 윤혜경, 송채영
- 분야 : 디자인

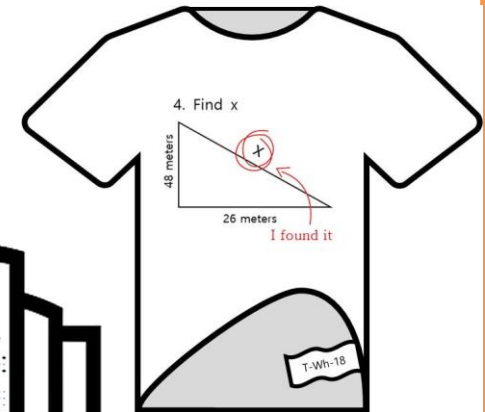
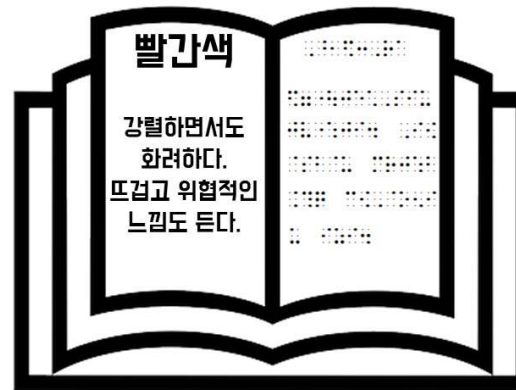

시각장애인을 위해 옷 안에 디자인, 가격, 사이즈, 브랜드, 세탁에 관한 내용을 점자로 기재함.

제12회 창의아이디어경진대회 수상작



특별상

잔액부족 알림 교통카드

- 학교명 : 한양공업고등학교
- 팀명 : 티밍
- 지도교사 : 소혜령
- 학생 : 김태헌, 정현우
- 분야 : 생활아이디어

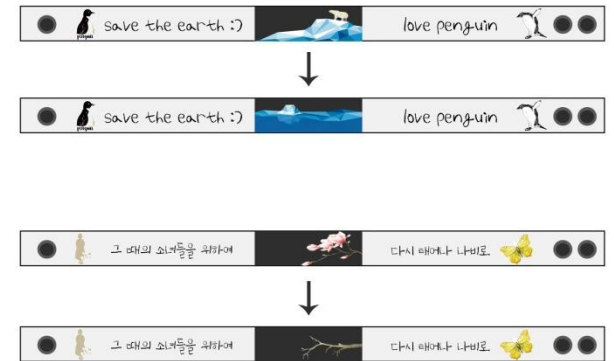
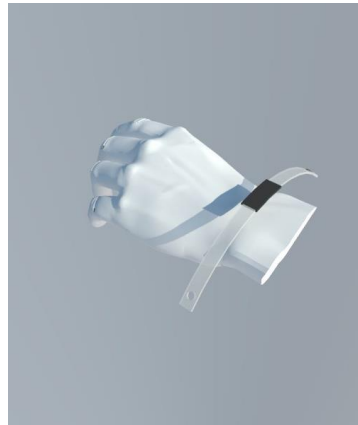

잔액이 부족할 때 팔찌 디자인의 일부가 변하게 되어 미리 알 수 있게 해주는 제품

제12회 창의아이디어경진대회 수상작



특별상

퍼팩트 바디클리너

- 학교명 : 선일비즈니스고등학교
- 팀명 : 해피배송
- 지도교사 : 김민기
- 학생 : 배소현, 송다영
- 분야 : 생활아이디어



샤워기에 일반 샤워기, 샤워타월, 실리콘브러쉬 3면으로 구성하고 헤드를 회전하면 물길이 변경되는 다용도 샤워기

제12회 창의아이디어경진대회 수상작



특별상

휴대폰 소리분산 방지 케이스

- 학교명 : 한강미디어고등학교
- 팀명 : Audience
- 지도교사 : 이기봉
- 학생 : 김은실, 서지원
- 분야 : 생활아이디어

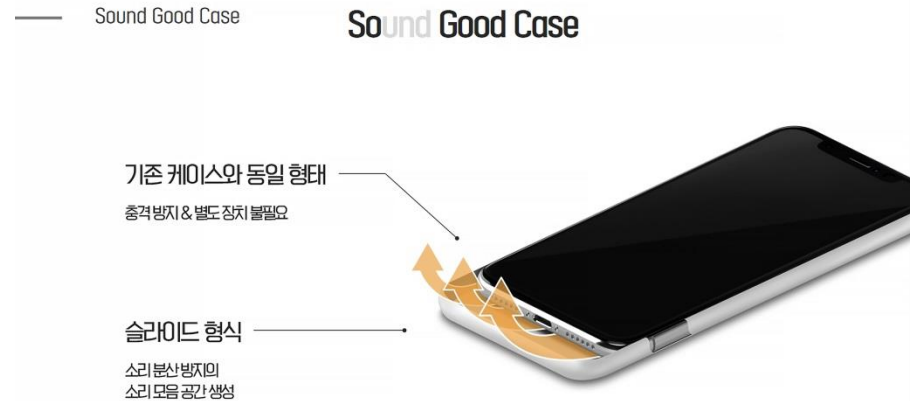

케이스처럼 장착하고 스피커 부분의 케이스를 슬라이딩하여 생긴 공간이 분산되는 소리를 더 효과적으로 전달함.

제12회 창의아이디어경진대회 수상작



특별상

편리한 생필품 재고관리

- 학교명 : 정화여자상업고등학교
- 팀명 : IN&OUT
- 지도교사 : 이남기
- 학생 : 강승희, 김태연
- 분야 : IT



생필품이 설정한 재고량 이하로 줄어들면 재고 관리 및 최저가 검색, 주문을 할 수 있는 어플리케이션